



Каталог
2023г.

Считыватели.

Трансляторы.

Touch Memory.

Врезные.

[15.5](#)

[15.6](#)

[15.7](#)



Накладные.

[15.0](#)

[15.1](#)

[15.2](#)



Proximity накладные.

[392.0.0](#)



Proximity и Touch Memory накладные.

[392.1.0](#)



Контроллеры.

Proximity накладные.

[392.0.1](#)



Proximity и Touch Memory накладные.

[392.1.1](#)









15.x Контакторы (считыватели) ТМ антивандальные.

Накладные и врезные.





Всепогодные.

С подсветкой.

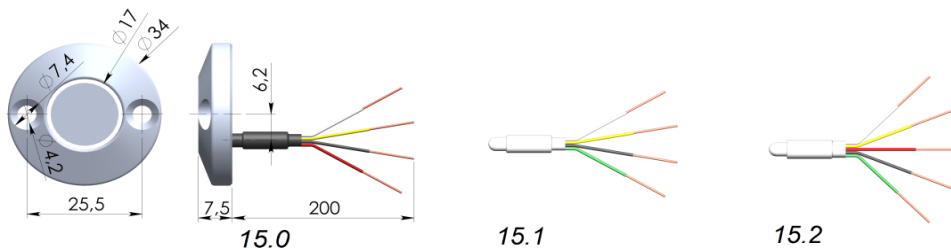
Металлический хромированный корпус.

	 <p>15.0. Накладной. Светодиодная подсветка по контуру. Схема включения подсветки "открытый светодиод" (около =2В) или =12В с последовательно включенным резистором резистором 1 КОм. В комплекте: контактор, инструкция с шаблоном для установки, резистор 1КОм.</p>	312р.
	 <p>15.1. Накладной. Светодиодная подсветка по контуру. Питание подсветки =12В. В комплекте: контактор, инструкция с шаблоном для установки.</p>	
	 <p>15.2. Накладной. Светодиодная подсветка по контуру двухцветная-красная и зеленая. Схема включения подсветки- два "открытых светодиода" (около =2В). В комплекте: контактор, инструкция с шаблоном для установки.</p>	374р.



	 <p>15.5. Врезной. Светодиодная подсветка по контуру. Схема включения подсветки "открытый светодиод" (около =2В) или =12В с последовательно включенным резистором резистором 1 КОм. В комплекте: контактор, инструкция с шаблоном для установки, резистор 1КОм.</p>	390р.
	 <p>15.6. Врезной. Светодиодная подсветка по контуру. Питание подсветки =12В. В комплекте: контактор, инструкция с шаблоном для установки.</p>	
	 <p>15.7. Врезной. Светодиодная подсветка по контуру двухцветная-красная и зеленая. Схема включения подсветки- два "открытых светодиода" (около =2В). В комплекте: контактор, инструкция с шаблоном для установки.</p>	452р.





Схема включения:



Антивандалный металлический корпус.
 Ночная подсветка.
 Световая и звуковая индикация ключа.
 Трансляторы и контроллеры.
 Всепогодные, кроме ледяного дождя.

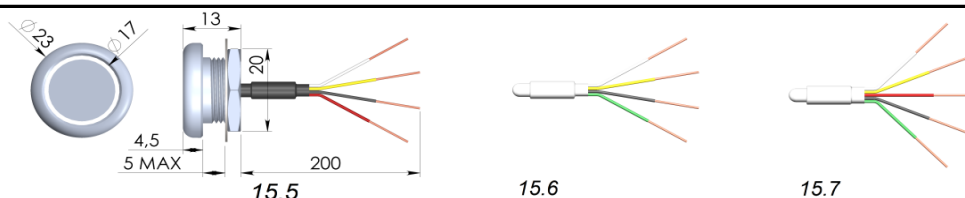
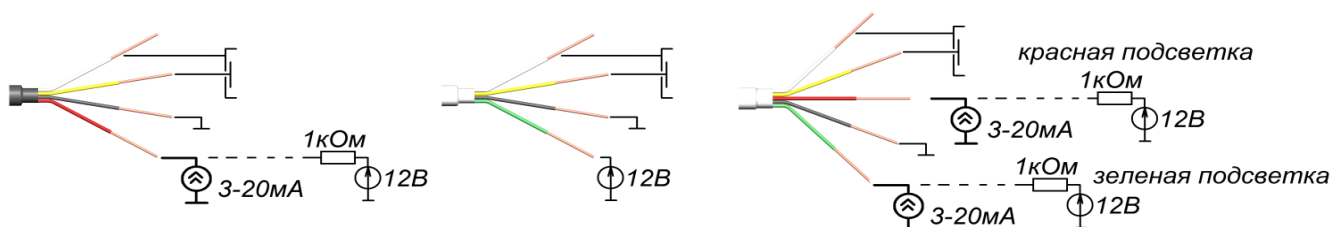

392.0.0 	серый металлик	Считыватель транслятор безконтактных proximity карт, брелоков, браслетов и т.п. стандарта EM-Marine. Выходной сигнал – имитация электронного ключа Dallas Touch Memory (DS1990A). Материал корпуса: окрашенный металл. Световая и звуковая индикация. Рабочая частота 125 кГц, дальность считывания - 20 мм, напряжение питания DC 12В, максимальный потребляемый ток 30 мА. Комплектация: считыватель в сборе с крепежным кронштейном, инструкция-шаблон, упаковка.	1 590р.
	белый		
	красный		
	золотой металлик		
	черный		
	коричневый		
	зеркальный хром		
зеркальное золото	То же, но корпус имеет зеркальное многослойное гальваническое покрытие Н6М30Н15 и напыление TiN.	1 902р.	
392.0.1 	серый металлик	Считыватель контроллер безконтактных proximity карт, брелоков, браслетов и т.п. стандарта EM-Marine для домофона. Выходной сигнал- "прижим" звуковой линии домофона к питанию. Материал корпуса: окрашенный металл. Световая и звуковая индикация. Рабочая частота 125 кГц, дальность считывания - 20 мм, напряжение питания DC 12В, максимальный потребляемый ток 30 мА. Комплектация: считыватель в сборе с крепежным кронштейном, инструкция-шаблон, упаковка, мастер ключ.	1 590р.
	белый		
	красный		
	золотой металлик		
	черный		
	коричневый		
	зеркальный хром		
зеркальное золото	То же, но корпус имеет зеркальное многослойное гальваническое покрытие Н6М30Н15 и напыление TiN.	1 902р.	

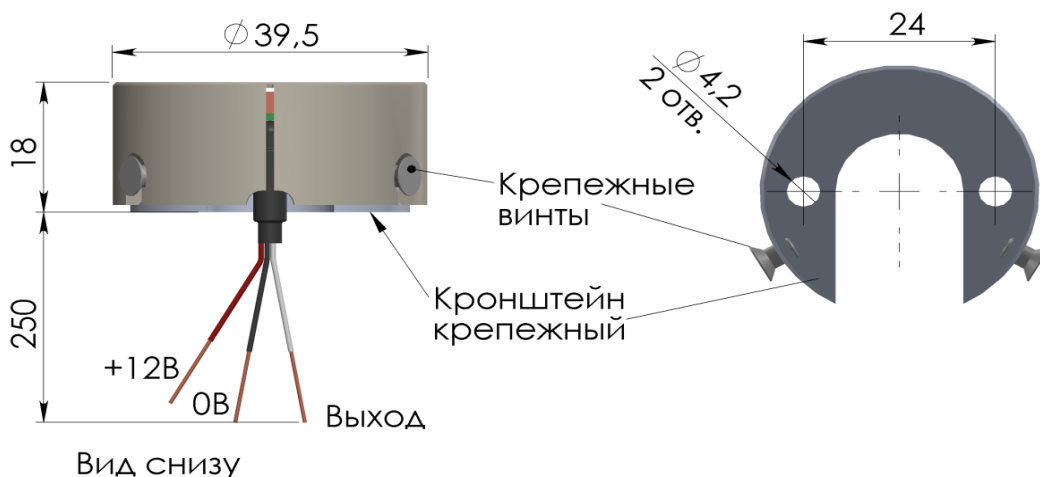



Считыватель универсальный EM-MARINE + TM.

392.1.x

Антивандалный металлический корпус.



Ночная подсветка.

Световая и звуковая индикация ключа.

Трансляторы и контроллеры.

Всепогодные, кроме ледяного дождя.



392.1.0 	зеркальный хром	Считыватель транслятор безконтактных proximity карт, брелоков, браслетов и т.п. стандарта EM-Marine и контактных ключей Touch Memory. Выходной сигнал – имитация электронного ключа Dallas Touch Memory (DS1990A). Материал корпуса: металл с многослойным гальваническим покрытием H6M30H15. Световая и звуковая индикация. Рабочая частота 125 кГц, дальность считывания proximity - 20 мм, напряжение питания DC 12В, максимальный потребляемый ток 30 мА. Комплектация: считыватель в сборе с крепежным кронштейном, инструкция-шаблон, упаковка.	1 868р.
	зеркальное золото	То же, но корпус имеет зеркальное многослойное гальваническое покрытие H6M30H15 и напыление TiN.	2 102р.
392.1.1 	зеркальный хром	Считыватель контроллер безконтактных proximity карт, брелоков, браслетов и т.п. стандарта EM-Marine и контактных ключей Touch Memory. Для домофона. Выходной сигнал- "прижим" звуковой линии домофона к питанию. Материал корпуса: металл с многослойным гальваническим покрытием H6M30H15. Световая и звуковая индикация. Рабочая частота 125 кГц, дальность считывания proximity- 20 мм, напряжение питания DC 12 В, максимальный потребляемый ток 30 мА. Комплектация: считыватель в сборе с крепежным кронштейном, инструкция-шаблон, упаковка, мастер ключ.	1 868р.
	зеркальное золото	То же, но корпус имеет зеркальное многослойное гальваническое покрытие H6M30H15 и напыление TiN.	2 102р.

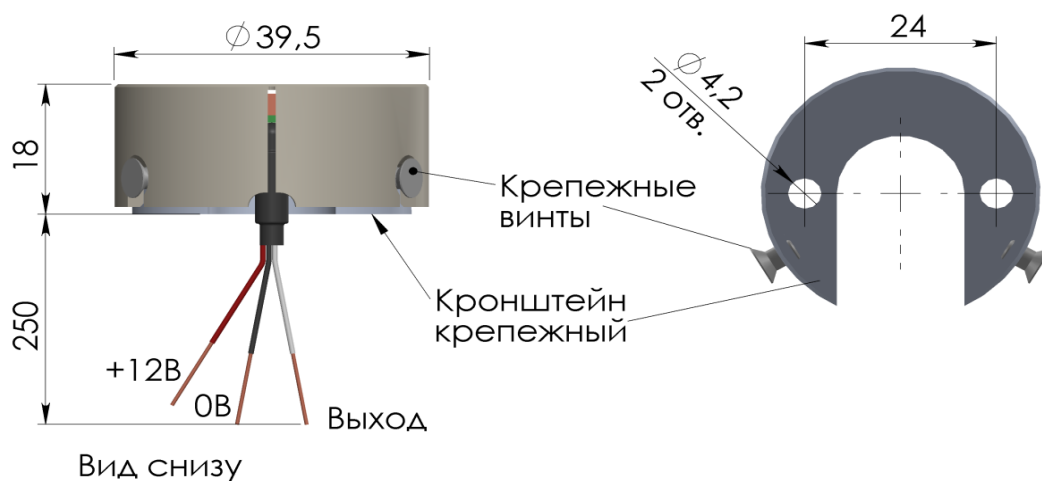

Кнопки выхода.

Сигнальные:

Врезные:

[13.0](#)



Накладные:

[25.0](#)



[25.1](#)



Силовые:

Накладные:

[20.0 Off-\(On\)](#)



[20.1 Off-\(On\)](#)

[20.1 On-\(Off\)](#)

Защитный козырек для кнопок выхода



[30.0 Off-\(On\)](#)

[30.0 On-\(Off\)](#)



Кнопки выхода.

Сенсорные сигнальные:

Накладные:

[37.0 Off-\(On\)](#)



Кнопки вызова.

[62.0 хром](#)



Вспомогательные устройства.

Адаптеры

1000.x.x.x Адаптер электромеханического замка



1001.x.x.x Адаптер электромагнитного замка









13.0 Сигнальные антивандальные механические кнопки.

Врезные.

Всепогодные, кроме осадков.

Ночная подсветка.

Нормально разомкнутые.

	<p>13.0 золото</p> 	<p>Врезная антивандальная механическая нормально разомкнутая кнопка. Корпус из анодированного дюралюминия. Нажимная часть из полированной нержавеющей стали, покрытой нитридом титана. Ночная подсветка контура нажимной части. Максимально коммутируемый ток 100мА при максимальном напряжении 36В. Коммутационная часть на основе тактовой кнопки. Средняя наработка на отказ- 100тыс. коммутаций. В крепежная гайка М8х0,75 и М8 шайба.</p>	<p>390р.</p>
	<p>13.0 хром</p> 	<p>Врезная антивандальная механическая нормально разомкнутая кнопка. Корпус из дюралюминия с гальваническим покрытием. Нажимная часть из полированной нержавеющей стали. Ночная подсветка контура нажимной части. Максимально коммутируемый ток 100мА при максимальном напряжении 36В. Коммутационная часть на основе тактовой кнопки. Средняя наработка на отказ-100тыс. коммутаций. В крепежная гайка М8х0,75 и М8 шайба.</p>	<p>390р.</p>

Примечание. Указана рекомендованная розничная цена.

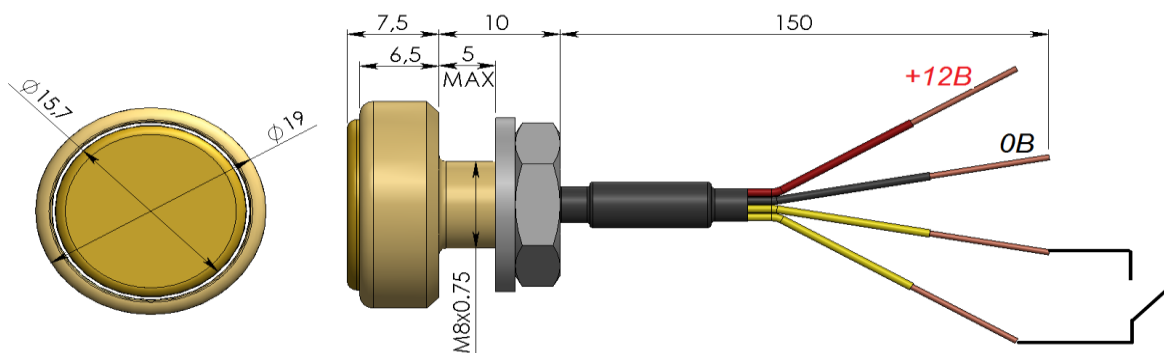



20.x Силовые антивандальные механические кнопки.

Накладные.

Всепогодные, кроме обильных осадков.

Ночная подсветка.

Нормально разомкнутые и нормально замкнутые.

Рекомендованная розничная цена:

	<p>20.0.Off-(On)</p>	<p>Накладная антивандальная механическая нормально разомкнутая кнопка с подсветкой контура. Корпус из дюралюминия покрытый светоустойчивой порошковой краской. Нажимная часть из полированной нержавеющей стали или из нержавеющей стали покрытой нитридом титана. Контактная группа из бериллиевой бронзы покрытой серебром. Максимально коммутируемый ток 1А при максимальном напряжении 36В. Питание подсветки +12В при потреблении 10мА. Средняя наработка на отказ- более 1млн. коммутаций. В комплекте 2 вида саморезов окрашенных в цвет корпуса. Цвета: зеленый, серый металлик, красный, черный, коричневый, золотой металлик.</p>	<p>468р.</p>
<p>Пример заказа: <i>20.0.Off-(On) черный</i></p>			
	<p>20.0.On-(Off)</p>	<p>То же, но нормально замкнутая кнопка.</p>	<p>640р.</p>
	<p>20.1.Off-(On) зеркальный хром</p> <p>20.1.Off-(On) зеркальное золото</p>	<p>Накладная антивандальная механическая нормально разомкнутая кнопка с подсветкой контура. Корпус из дюралюминия с многослойным гальваническим покрытием с последующей полировкой и напылением нитридом титана (золото) или без него (хром). Нажимная часть из полированной нержавеющей стали или из нержавеющей стали покрытой нитридом титана. Контактная группа из бериллиевой бронзы покрытой серебром. Максимально коммутируемый ток 1А при максимальном напряжении 36В. Питание подсветки +12В при потреблении 10мА. Средняя наработка на отказ- более 1млн. коммутаций. В комплекте анодированный дюралевый крепежный кронштейн и винты для скрытой установки.</p>	<p>608р.</p> <p>842р.</p>
<p>Пример заказа: <i>20.1.Off-(On) зеркальный хром</i></p>			
	<p>20.1.On-(Off) зеркальный хром</p> <p>20.1.On-(Off) зеркальное золото</p>	<p>То же, но нормально замкнутая кнопка.</p>	<p>640р.</p> <p>874р.</p>



25.x Сигнальные антивандальные нормально разомкнутые кнопки.

Механические.

Накладные.

Всепогодные, кроме осадков.

С ночной подсветкой и без.

<p>25.0 серый металл 25.0 красный 25.0 зеленый 25.0 коричневый 25.0 золотой металл 25.0 черный</p>	<p>Накладная антивандальная механическая нормально разомкнутая кнопка. Корпус и нажимная часть из дюралюминия со светоустойчивой порошковой краской. Максимально коммутируемый ток 100мА при максимальном напряжении 36В. Коммутационная часть на основе тактовой кнопки. Средняя наработка на отказ- 100тыс. коммутаций. В комплекте 2 вида саморезов окрашенных в цвет корпуса. Цвета: зеленый, серый металл, красный, черный, коричневый, золотой металл.</p>	<p>312р.</p>
--	--	--------------

<p>25.1 серый металл 25.1 красный 25.1 зеленый 25.1 коричневый 25.1 золотой металл 25.1 черный</p>	<p>Накладная антивандальная механическая нормально разомкнутая кнопка с подсветкой контура нажимной части. Корпус из дюралюминия со светоустойчивой порошковой краской. Нажимная часть из полированной нержавеющей стали или из нержавеющей стали покрытой нитридом титана. Максимально коммутируемый ток 100мА при максимальном напряжении 36В. Коммутационная часть на основе тактовой кнопки. Средняя наработка на отказ- 100тыс. коммутаций. В комплекте 2 вида саморезов окрашенных в цвет корпуса. Цвета: зеленый, серый металл, красный, черный, коричневый, золотой металл.</p>	<p>351р.</p>
--	---	--------------

Примечание. Указана рекомендованная розничная цена.













30.0 Силовые антивандальные механические кнопки.

Накладные.

Всепогодные, кроме обильных осадков.

Ночная подсветка.

Нормально разомкнутые и нормально замкнутые.

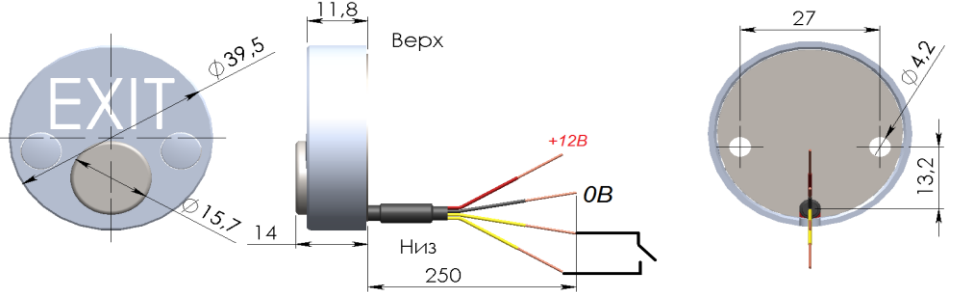
  	30.0 Off-(On) серый металллик 30.0 Off-(On) зеленый 30.0 Off-(On) красный 30.0 Off-(On) золотой металллик		<p>Накладная антивандальная механическая нормально разомкнутая кнопка с подсветкой контура нажимной части и надписи "EXIT". Корпус из дюралюминия и нержавеющей стали покрытый светоустойчивой порошковой краской. Нажимная часть из полированной нержавеющей стали или из нержавеющей стали покрытой нитридом титана. Контактная группа из бериллиевой бронзы покрытой серебром. Максимально коммутируемый ток 1А при максимальном напряжении 36В. Питание подсветки +12В при потреблении 10мА. Средняя наработка на отказ- более 1млн. коммутаций. Всепогодная, но не допускает постоянного нахождения под открытым сильным дождем. В комплекте заглушки в цвет корпуса.</p>	530р.
	30.0 Off-(On) черный 30.0 Off-(On) коричневый			
 	30.0 On-(Off) серый металллик 30.0 On-(Off) зеленый 30.0 On-(Off) красный 30.0 On-(Off) золотой металллик		<p>Накладная антивандальная механическая нормально замкнутая кнопка с подсветкой контура нажимной части и надписи "EXIT". Корпус из дюралюминия и нержавеющей стали покрытый светоустойчивой порошковой краской. Нажимная часть из полированной нержавеющей стали или из нержавеющей стали покрытой нитридом титана. Контактная группа из бериллиевой бронзы покрытой серебром. Максимально коммутируемый ток 1А при максимальном напряжении 36В. Питание подсветки +12В при потреблении 10мА. Средняя наработка на отказ- более 1млн. коммутаций. Всепогодная, но не допускает постоянного нахождения под открытым сильным дождем. В комплекте заглушки в цвет корпуса.</p>	562р.
	30.0 On-(Off) черный 30.0 On-(Off) коричневый			
 	30.0 On-(Off) зеркальный хром 30.0 On-(Off) зеркальное золото		<p>То же, но корпус имеет зеркальное многослойное гальваническое покрытие Н6М30Н15.</p>	608р.
	30.0 On-(Off) зеркальное золото			
 	30.0 On-(Off) серый металллик 30.0 On-(Off) зеленый 30.0 On-(Off) красный 30.0 On-(Off) золотой металллик		<p>То же, но корпус имеет зеркальное многослойное гальваническое покрытие Н6М30Н15.</p>	640р.
	30.0 On-(Off) черный 30.0 On-(Off) коричневый			
<p>Примечание. Указана рекомендованная розничная цена.</p>				
				



37.0 Сигнальные антивандальные нормально разомкнутые кнопки.

Сенсорные.

Накладные.

Всепогодные, кроме ледяного дождя.

С ночной подсветкой.



37.0 серый металллик	Накладная антивандальная сенсорная нормально разомкнутая кнопка с подсветкой нажимной части. Подсветка красная, при нажатии зеленая. Корпус из дюралюминия и нержавеющей стали со светоустойчивой порошковой краской. Корпус герметичный. Максимально коммутируемый ток 100мА при максимальном напряжении 36В. Коммутационная часть на основе опто реле. Средняя наработка на отказ- более 1млн. коммутаций.	895р.
37.0 красный		
37.0 зеленый		
37.0 коричневый		
37.0 золотой металллик		
37.0 черный		
37.0 зеркальный хром	То же, но корпус имеет зеркальное многослойное гальваническое покрытие Н6М30Н15.	973р.
37.0 зеркальное золото	То же, но корпус имеет зеркальное многослойное гальваническое покрытие Н6М30Н15 и напыление TiN.	1 207р.

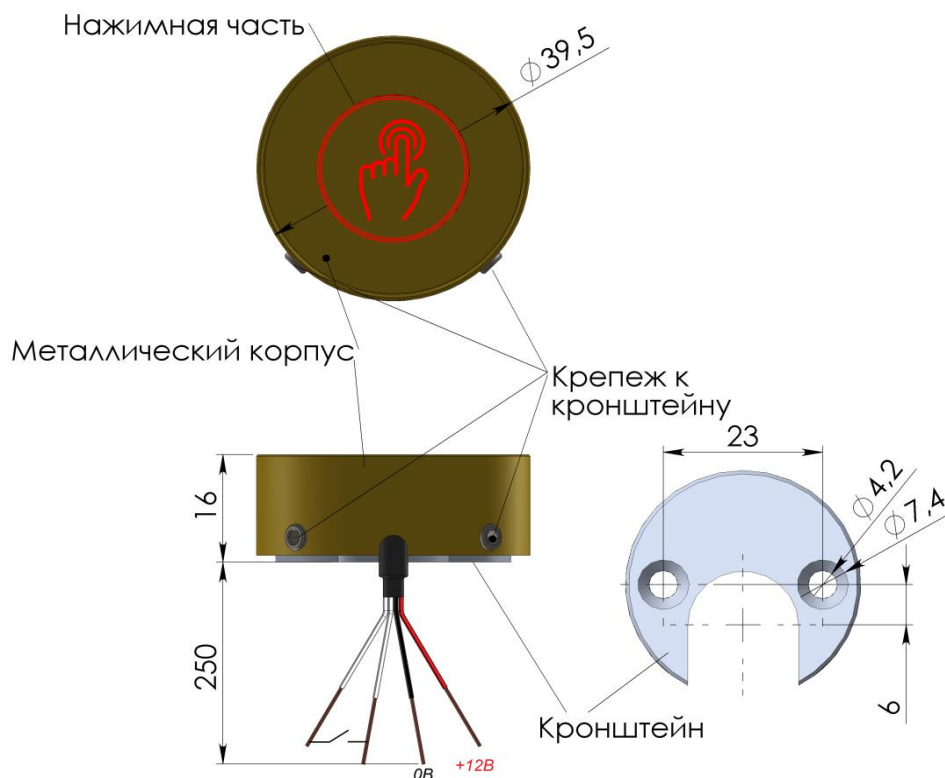
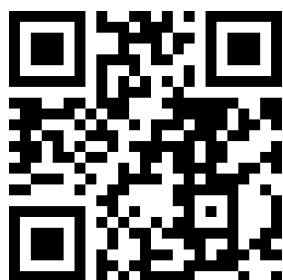

Примечание. Указана рекомендованная розничная цена.





62.0 Кнопки вызова персонала.

Антивандалные усиленные.
Всепогодные, кроме осадков.
Ночная подсветка.
Нормально разомкнутые.

	<p>62.0 хром</p> 	<p>Кнопка вызова персонала со шнурком. Предназначена для вызова персонала, в том числе пациентами с ограниченными возможностями. Возможны два варианта активации: 1. потянуть за шнурок, 2. нажать на рукоять. Кнопка имеет антивандалное влагозащищенное исполнение, может эксплуатироваться как в помещении, так и на улице. Контакты - нормально разомкнутые OFF-(ON). Питание подсветки - 12 В, 10 мА. Коммутируемое напряжение - до 36 В. Максимальный коммутируемый ток - до 100 мА. Ресурс - 1'00'000 коммутаций. Габаритные размеры - 80x40x50 мм (с рукоятью). Шнурок в комплекте - 1 метр. Материал - нержавеющая сталь, алюминиевый сплав с анодированным покрытием. Температура окружающей среды: от - 40 °С до + 55 °С.</p>	<p>3 590,00р*</p>
---	--	---	-------------------





*Указана рекомендованная розничная цена.





Вспомогательные устройства.

1000.х.х.х Адаптер электромеханического замка

 <p>ОБЩИЙ ЗАМОК АУДИО ЗАМОК +12В ЗАМОК</p> <p>JSB, 1000.3.3 Адаптер электромеханического замка</p>	<p>1000.3.3</p> 	<p>Блок управления электромеханическим замком предназначен для открывания электромеханического замка в домофонных системах без дополнительного блока питания и без подключения к вызывной панели домофона. Напряжение питания - 10-14В от домофонной линии. Трех жильный кабель для подключения к линии длиной 30*см. Двух жильный кабель для подключения к замку длиной 30*см. Ток заряда - максимум 60 мА менее 0,5 сек. Время заряда - 1,5 сек. Напряжение открывания замка - 17-24В</p>	<p>374р.</p>
 <p>ОБЩИЙ ЗАМОК АУДИО ЗАМОК +12В ЗАМОК</p> <p>JSB, 1000.3.0 Адаптер электромеханического замка</p>	<p>1000.3.0</p> 	<p>Блок управления электромеханическим замком предназначен для открывания электромеханического замка в домофонных системах без дополнительного блока питания и без подключения к вызывной панели домофона. Напряжение питания - 10-14В от домофонной линии. Трех жильный кабель для подключения к линии длиной 30*см. Винтовой двух контактный клеммник для подключения к замку. Ток заряда - максимум 60 мА менее 0,5 сек. Время заряда - 1,5 сек. Напряжение открывания замка - 17-24В</p>	<p>374р.</p>
 <p>ОБЩИЙ ЗАМОК АУДИО ЗАМОК +12В ЗАМОК</p> <p>JSB, 1000.0.3 Адаптер электромеханического замка</p>	<p>1000.0.3</p> 	<p>Блок управления электромеханическим замком предназначен для открывания электромеханического замка в домофонных системах без дополнительного блока питания и без подключения к вызывной панели домофона. Напряжение питания - 10-14В от домофонной линии. Винтовой трех контактный клеммник для подключения к линии. Двух жильный кабель для подключения к замку длиной 30*см. Ток заряда - максимум 60 мА менее 0,5 сек. Время заряда - 1,5 сек. Напряжение открывания замка - 17-24В</p>	<p>374р.</p>
 <p>ОБЩИЙ ЗАМОК АУДИО ЗАМОК +12В ЗАМОК</p> <p>JSB, 1000.0.0 Адаптер электромеханического замка</p>	<p>1000.0.0</p> 	<p>Блок управления электромеханическим замком предназначен для открывания электромеханического замка в домофонных системах без дополнительного блока питания и без подключения к вызывной панели домофона. Напряжение питания - 10-14В от домофонной линии. Винтовой трех контактный клеммник для подключения к линии. Винтовой двух контактный клеммник для подключения к замку. Ток заряда - максимум 60 мА менее 0,5 сек. Время заряда - 1,5 сек. Напряжение открывания замка - 17-24В</p>	<p>374р.</p>

* Под заказ может быть выбрана необходимая длина провода



1001.х.х.х Адаптер электромагнитного замка

 <p>ОБЩИЙ ЗАМОК АУДИО +12В ЗАМОК JSB, 1001.5.3.3 Адаптер электромагнитного замка</p>	<p>1001.5.3.3</p> 	<p>Блок управления электромагнитным замком предназначен для работы в составе 4-х проводного видеодомофона, но может быть использован отдельно, как автономный контроллер замка. Напряжение питания - 10-14В от домофонной линии. Трех жильный кабель для подключения к линии длиной 30*см. Двух жильный кабель для подключения к замку длиной 30*см.</p> <p>Ток заряда - максимум 60 мА менее 0,5 сек. Интерфейс чтения ключей - Dallas TM. Максимальное количество ключей – 250. Напряжение открывания замка - 17-24В. Фиксированное время открытого состояния после срабатывания. 5сек.</p>	<p>390р.</p>
 <p>ОБЩИЙ ЗАМОК АУДИО +12В ЗАМОК JSB, 1001.5.3.0 Адаптер электромагнитного замка</p>	<p>1001.5.3.0</p> 	<p>Блок управления электромагнитным замком предназначен для работы в составе 4-х проводного видеодомофона, но может быть использован отдельно, как автономный контроллер замка. Напряжение питания - 10-14В от домофонной линии. Трех жильный кабель для подключения к линии длиной 30*см. Винтовой двух контактный клеммник для подключения к замку. Ток заряда - максимум 60 мА менее 0,5 сек. Интерфейс чтения ключей - Dallas TM. Максимальное количество ключей – 250. Напряжение открывания замка - 17-24В. Фиксированное время открытого состояния после срабатывания. 5сек.</p>	<p>390р.</p>
 <p>ОБЩИЙ ЗАМОК АУДИО +12В ЗАМОК JSB, 1001.5.0.3 Адаптер электромагнитного замка</p>	<p>1001.5.0.3</p> 	<p>Блок управления электромагнитным замком предназначен для работы в составе 4-х проводного видеодомофона, но может быть использован отдельно, как автономный контроллер замка. Напряжение питания - 10-14В от домофонной линии. Винтовой трех контактный клеммник для подключения к линии. Двух жильный кабель для подключения к замку длиной 30*см.</p> <p>Ток заряда - максимум 60 мА менее 0,5 сек. Интерфейс чтения ключей - Dallas TM. Максимальное количество ключей – 250. Напряжение открывания замка - 17-24В. Фиксированное время открытого состояния после срабатывания. 5сек.</p>	<p>390р.</p>
 <p>ОБЩИЙ ЗАМОК АУДИО +12В ЗАМОК JSB, 1001.5.0.0 Адаптер электромагнитного замка</p>	<p>1001.5.0.0</p> 	<p>Блок управления электромагнитным замком предназначен для работы в составе 4-х проводного видеодомофона, но может быть использован отдельно, как автономный контроллер замка. Напряжение питания - 10-14В от домофонной линии. Винтовой трех контактный клеммник для подключения к линии. Винтовой двух контактный клеммник для подключения к замку.</p> <p>Ток заряда - максимум 60 мА менее 0,5 сек. Интерфейс чтения ключей - Dallas TM. Максимальное количество ключей – 250. Напряжение открывания замка - 17-24В. Фиксированное время открытого состояния после срабатывания. 5сек.</p>	<p>390р.</p>

* Под заказ может быть выбрана необходимая длина провода

Вызывные панели домофона

JSB 05.2 СЕРИЯ



		Описание	Цена база*		
05. 2. 0. 0.	ИК подсветка	Видеокамера	2-х проводная внешняя накладная вызывная антивандальная панель домофона. В комплекте защитный козырек. Размеры (без козырька): 43x123x22 мм. Базовые цвета: медный антик, серебряный антик, коричневый, серый металлик, черный, белый, красный, золотой металлик.	1 450р.	
			0	нет видеокамеры	0р.
			2099-940-F2,5-59-45	Камера с сенсором 2099 и ИК фильтром 940нм с объективом свето-силой F2,5 с углами виденья 59 и 45 по горизонтали и вертикали. CVBS (PAL)	2 598р.
			2099-940-F2,5-63-48	Камера с сенсором 2099 и ИК фильтром 940нм с объективом свето-силой F2,5 с углами виденья 63 и 48 по горизонтали и вертикали. CVBS (PAL)	1 990р.
			2099-940-F2,5-71-54	Камера с сенсором 2099 и ИК фильтром 940нм с объективом свето-силой F2,5 с углами виденья 71 и 54 по горизонтали и вертикали. CVBS (PAL)	2 248р.
			F23-940-F2,5-68-38	Камера с сенсором F23 и ИК фильтром 940нм с объективом светосилой F2,5 с углами виденья 68 и 38 по горизонтали и вертикали. AHD 1080p /AHD 720p / CVBS (PAL)	2 910р.
			F23-940-F2,5-75-42	Камера с сенсором F23 и ИК фильтром 940нм с объективом светосилой F2,5 с углами виденья 75 и 42 по горизонтали и вертикали. AHD 1080p /AHD 720p / CVBS (PAL)	2 100р.
			F23-940-F2,5-85-49	Камера с сенсором F23 и ИК фильтром 940нм с объективом светосилой F2,5 с углами виденья 85 и 49 по горизонтали и вертикали. AHD 1080p /AHD 720p / CVBS (PAL)	2 358р.
			0	нет ИК подсветки	0р.
			940	Встроенный ИК излучатель с длиной волны 940нм обеспечивает подсветку на расстояние до 3м. Встроенный датчик освещенности отключает подсветку в светлое время для исключения искажений цветопередачи.	312р.

* рекомендуемые розничные цены



		Описание	Цена база*
05.4.0.0.0		4-х проводная внешняя накладная вызывная антивандальная панель домофона. Аудиоканал на базе аудиопроцессора. Регулировка громкости динамика. В комплекте защитный козырек. Размеры (без козырька): 43x123x22 мм. Базовые цвета: медный антик, серебряный антик, коричневый, серый металлик, черный, белый, красный,	1 394р.
			Цена опции*
Управление замком	ИК подсветка	Видеокамера	0 нет видеокамеры 0р.
			2099-940-F2,5-59-45 Камера с сенсором 2099 и ИК фильтром 940нм с объективом светосилой F2,5 с углами виденья 59 и 45 по горизонтали и вертикали. CVBS (PAL) 2 598р.
			2099-940-F2,5-63-48 Камера с сенсором 2099 и ИК фильтром 940нм с объективом светосилой F2,5 с углами виденья 63 и 48 по горизонтали и вертикали. CVBS (PAL) 1 990р.
			2099-940-F2,5-71-54 Камера с сенсором 2099 и ИК фильтром 940нм с объективом светосилой F2,5 с углами виденья 71 и 54 по горизонтали и вертикали. CVBS (PAL) 2 248р.
			F23-940-F2,5-68-38 Камера с сенсором F23 и ИК фильтром 940нм с объективом светосилой F2,5 с углами виденья 68 и 38 по горизонтали и вертикали. AHD 1080p /AHD 720p / CVBS (PAL) 2 910р.
			F23-940-F2,5-75-42 Камера с сенсором F23 и ИК фильтром 940нм с объективом светосилой F2,5 с углами виденья 75 и 42 по горизонтали и вертикали. AHD 1080p /AHD 720p / CVBS (PAL) 2 100р.
			F23-940-F2,5-85-49 Камера с сенсором F23 и ИК фильтром 940нм с объективом светосилой F2,5 с углами виденья 85 и 49 по горизонтали и вертикали. AHD 1080p /AHD 720p / CVBS (PAL) 2 358р.
			градусов.
0 нет ИК подсветки 0р.			
940 Встроенный ИК излучатель с длиной волны 940нм обеспечивает подсветку на расстояние до 3м. Встроенный датчик освещенности отключает подсветку в светлое время для исключения искажений цветопередачи. 312р.			
0 нет управления замком 0р.			
1 Встроенное нормальноразомкнутое реле, срабатывающее при наличие сигнала отпираания замка в звуковой линии (+12В). Схема управления с ограничением длины импульса отпираания. Звуковая и световая сигнализация открытия двери. 374р.			
2 Встроенный накопитель энергии для отпираания электромеханического замка без использования дополнительного блока питания. Схема удвоения напряжения питания домофона. Звуковая и световая сигнализация открытия двери. 374р.			

* рекомендуемые розничные цены

05.2	05.2	05.4.0.	05.4.0.	05.4.1.	05.4.1.	05.4.2.	05.4.2.
 1 450p. 0.0.0	 3 808p. 0. F23-940-F2,5-85-49	 1 394p. 0.0.0	 3 752p. 0. F23-940-F2,5-85-49	 1 768p. 0.0.0	 4 126p. 0. F23-940-F2,5-85-49	 1 768p. 0.0.0	 4 126p. 0. F23-940-F2,5-85-49
 1 762p. 940.0.0	 4 360p. 940.2099-940-F2,5-59-45	 1 706p. 940.0.0	 4 304p. 940.2099-940-F2,5-59-45	 2 080p. 940.0.0	 4 678p. 940.2099-940-F2,5-59-45	 2 080p. 940.0.0	 4 678p. 940.2099-940-F2,5-59-45
 4 048p. 0.2099-940-F2,5-59-45	 3 752p. 940.2099-940-F2,5-63-48	 3 992p. 0.2099-940-F2,5-59-45	 3 696p. 940.2099-940-F2,5-63-48	 4 366p. 0.2099-940-F2,5-59-45	 4 070p. 940.2099-940-F2,5-63-48	 4 366p. 0.2099-940-F2,5-59-45	 4 070p. 940.2099-940-F2,5-63-48
 3 440p. 0.2099-940-F2,5-63-48	 4 010p. 940.2099-940-F2,5-71-54	 3 384p. 0.2099-940-F2,5-63-48	 3 954p. 940.2099-940-F2,5-71-54	 3 758p. 0.2099-940-F2,5-63-48	 4 328p. 940.2099-940-F2,5-71-54	 3 758p. 0.2099-940-F2,5-63-48	 4 328p. 940.2099-940-F2,5-71-54
 3 698p. 0.2099-940-F2,5-71-54	 4 672p. 940.F23-940-F2,5-68-38	 3 642p. 0.2099-940-F2,5-71-54	 4 616p. 940.F23-940-F2,5-68-38	 4 016p. 0.2099-940-F2,5-71-54	 4 990p. 940.F23-940-F2,5-68-38	 4 016p. 0.2099-940-F2,5-71-54	 4 990p. 940.F23-940-F2,5-68-38
 4 360p. 0. F23-940-F2,5-68-38	 3 862p. 940.F23-940-F2,5-75-42	 4 304p. 0. F23-940-F2,5-68-38	 3 806p. 940.F23-940-F2,5-75-42	 4 678p. 0. F23-940-F2,5-68-38	 4 180p. 940.F23-940-F2,5-75-42	 4 678p. 0. F23-940-F2,5-68-38	 4 180p. 940.F23-940-F2,5-75-42
 3 550p. 0. F23-940-F2,5-75-42	 4 120p. 940.F23-940-F2,5-85-49	 3 494p. 0.F23-940-F2,5-75-42	 4 064p. 940.F23-940-F2,5-85-49	 3 868p. 0. F23-940-F2,5-75-42	 4 438p. 940.F23-940-F2,5-85-49	 3 868p. 0. F23-940-F2,5-75-42	 4 438p. 940.F23-940-F2,5-85-49

Указаны рекомендуемые розничные цены.

Складские позиции.

Позиции на заказ.

Нет в наличии.







Мониторы видеодомофонов 4х проводной серии

			цена*
	 01.043.PAL	Монитор цветного видеодомофона 4,3" TFT LCD, PAL, разрешение 480x272, hands-free. Максимальное подключение: до 2-х вызывных панелей, до 2-х видеокамер, интерком до 4-х мониторов. Сенсорные кнопки управления. Встроенный блок питания 220В, 50Гц или =12V. Рабочая температура -10...+50. Накладное крепление. Габариты: 117x174x13 мм.	6 625р.
	 02.070.PAL	Монитор с трубкой цветного видеодомофона 7" TFT LCD, PAL, разрешение 800x480. Максимальное подключение: до 2-х вызывных панелей, интерком до 4-х мониторов. Сенсорные кнопки управления. Встроенный блок питания 220В, 50Гц или =12V. Рабочая температура -10...+50. Накладное крепление. Габариты: 243x119x19.	9 428р.
	 03.070.PAL	Монитор цветного видеодомофона 7" TFT LCD, PAL, разрешение 800x480, hands-free. Максимальное подключение: до 2-х вызывных панелей, интерком до 4-х мониторов. Механические кнопки управления. Встроенный блок питания 220В, 50Гц или =12V. Рабочая температура -10...+50. Накладное крепление. Габариты: 203x116x18.	7 862р.
	 04.070.PAL.SD	Монитор цветного видеодомофона 7" TFT LCD, PAL, разрешение 1024x600, hands-free. Максимальное подключение: до 2-х вызывных панелей, до 2-х видеокамер, интерком до 6-ти мониторов. Детектор движения. Видеопамять с поддержкой SD карт 32ГБ. Механические кнопки управления. Встроенный блок питания 220В, 50Гц или =12V. Рабочая температура -10...+50. Накладное крепление. Габариты: 203x116x18.	10 319р.
	 05.070.AHD.SD	Монитор цветного видеодомофона 7" TFT LCD, AHD 1080p/720p/960p/CVBS/CVI/TVI, hands-free. Максимальное подключение: до 2-х вызывных панелей, до 2-х видеокамер, интерком до 6-ти мониторов. Детектор движения. Видеопамять с поддержкой SD карт 128ГБ. Сенсорные кнопки управления. Встроенный блок питания 220В, 50Гц или =12V. Рабочая температура -10...+50. Накладное крепление. Габариты: 179x134x17.	12 776р.
	 06.070.AHD.SD	Монитор цветного видеодомофона 7" TFT LCD, AHD 1080p/720p/960p/CVBS/CVI/TVI, hands-free. Максимальное подключение: до 2-х вызывных панелей, до 2-х видеокамер, интерком до 4-х мониторов. Детектор движения. Видеопамять с поддержкой SD карт 128ГБ. Сенсорные кнопки управления. Встроенный блок питания 220В, 50Гц или =12V. Рабочая температура -10...+50. Накладное крепление. Габариты: 183x125x20.	12 531р.

* указана рекомендованная розничная цена.







Видеодомофоны 4x проводной серии (комплекты).

 <p>Состав Комплект1:</p> <p>Пример заказа:</p>	<p>Монитор видеодомофона 4,3" TFT LCD, PAL, разрешение 480x272, hands-free. Сенсорные кнопки управления. Питание: 220В, 50Гц или =12V. Рабочая температура -10...+50. Корпус белый пластик. И антивандальная металлическая накладная всепогодная вызывная панель с возможностью поворота на +30гр. с защитным козырьком. Со встроенной сверх высоко светочувствительной видеокамерой разрешением 968x488, со светосильной оптикой и углом виденья 75гр. Режим "День/ ночь". Цвета: коричневый, серый металлик, красный.</p> <p>Монитор 01.043.PAL</p> <p>Вызывная панель 05.4.0.0.2099-940-F2,5-63-48</p> <p><i>Комплект1 красный</i></p>	10 008р.
 <p>Состав Комплект2:</p> <p>Пример заказа:</p>	<p>Монитор видеодомофона 4,3" TFT LCD, PAL, разрешение 480x272, hands-free. Сенсорные кнопки управления. Питание: 220В, 50Гц или =12V. Рабочая температура -10...+50. Корпус белый пластик. И антивандальная металлическая накладная всепогодная вызывная панель с возможностью поворота на +30гр. с защитным козырьком. Со встроенной сверх высоко светочувствительной видеокамерой разрешением 968x488, со светосильной оптикой и углом виденья 75гр. Режим "День/ ночь". Встроенная автоматическая ИК подсветка ночного виденья на расстояние более 3м. Цвета: коричневый, серый металлик, красный.</p> <p>Монитор 01.043.PAL</p> <p>Вызывная панель 05.4.0.940.2099-940-F2,5-63-48</p> <p><i>Комплект2 красный</i></p>	10 320р.
 <p>Состав Комплект3:</p> <p>Пример заказа:</p>	<p>Монитор видеодомофона 4,3" TFT LCD, PAL, разрешение 480x272, hands-free. Сенсорные кнопки управления. Питание: 220В, 50Гц или =12V. Рабочая температура -10...+50. Корпус белый пластик. И антивандальная металлическая накладная всепогодная вызывная панель с возможностью поворота на +30гр. с защитным козырьком. Со встроенной сверх высоко светочувствительной видеокамерой разрешением 968x488, со светосильной оптикой и расширенным углом виденья 83гр. Режим "День/ ночь". Цвета: коричневый, серый металлик, красный.</p> <p>Монитор 01.043.PAL</p> <p>Вызывная панель 05.4.0.0.2099-940-F2,5-71-54</p> <p><i>Комплект3 красный</i></p>	10 266р.
 <p>Состав Комплект4:</p> <p>Пример заказа:</p>	<p>Монитор видеодомофона 4,3" TFT LCD, PAL, разрешение 480x272, hands-free. Сенсорные кнопки управления. Питание: 220В, 50Гц или =12V. Рабочая температура -10...+50. Корпус белый пластик. И антивандальная металлическая накладная всепогодная вызывная панель с возможностью поворота на +30гр. с защитным козырьком. Со встроенной сверх высоко светочувствительной видеокамерой разрешением 968x488, со светосильной оптикой и расширенным углом виденья 83гр. Режим "День/ ночь". Встроенная автоматическая ИК подсветка ночного виденья на расстояние более 3м. Цвета: коричневый, серый металлик, красный.</p> <p>Монитор 01.043.PAL</p> <p>Вызывная панель 05.4.0.940.2099-940-F2,5-71-54</p> <p><i>Комплект4 красный</i></p>	10 578р.







Видеодомофоны 4х проводной серии (комплекты).

 <p>Состав Комплект5: Пример заказа:</p>	<p>Монитор видеодомофона с трубкой 7" TFT LCD, PAL, разрешение 800x480. Сенсорные кнопки управления. Питание: 220В, 50Гц или =12V. Рабочая температура -10...+50. Корпус белый пластик. И антивандальная металлическая накладная всепогодная вызывная панель с возможностью поворота на +30гр. с защитным козырьком. Со встроенной сверх высоко светочувствительной видеокамерой разрешением 968x488, со светосильной оптикой и углом виденья 75гр. Режим "День/ ночь". Цвета: коричневый, серый металлик, красный.</p> <p>Монитор 02.070.PAL Вызывная панель 05.4.0.0.2099-940-F2,5-63-48</p> <p><i>Комплект5 красный</i></p>	12 811р.
 <p>Состав Комплект6: Пример заказа:</p>	<p>Монитор видеодомофона с трубкой 7" TFT LCD, PAL, разрешение 800x480. Сенсорные кнопки управления. Питание: 220В, 50Гц или =12V. Рабочая температура -10...+50. Корпус белый пластик. И антивандальная металлическая накладная всепогодная вызывная панель с возможностью поворота на +30гр. с защитным козырьком. Со встроенной сверх высоко светочувствительной видеокамерой разрешением 968x488, со светосильной оптикой и углом виденья 75гр. Режим "День/ ночь". Встроенная автоматическая ИК подсветка ночного виденья на расстояние более 3м. Цвета: коричневый, серый металлик, красный.</p> <p>Монитор 02.070.PAL Вызывная панель 05.4.0.940.2099-940-F2,5-63-48</p> <p><i>Комплект6 красный</i></p>	13 123р.
 <p>Состав Комплект7: Пример заказа:</p>	<p>Монитор видеодомофона с трубкой 7" TFT LCD, PAL, разрешение 800x480. Сенсорные кнопки управления. Питание: 220В, 50Гц или =12V. Рабочая температура -10...+50. Корпус белый пластик. И антивандальная металлическая накладная всепогодная вызывная панель с возможностью поворота на +30гр. с защитным козырьком. Со встроенной сверх высоко светочувствительной видеокамерой разрешением 800x600, со светосильной оптикой и расширенным углом виденья 83гр. Режим "День/ ночь". Цвета: коричневый, серый металлик, красный.</p> <p>Монитор 02.070.PAL Вызывная панель 05.4.0.0.2099-940-F2,5-71-54</p> <p><i>Комплект7 красный</i></p>	13 069р.
 <p>Состав Комплект8: Пример заказа:</p>	<p>Монитор видеодомофона с трубкой 7" TFT LCD, PAL, разрешение 800x480. Сенсорные кнопки управления. Питание: 220В, 50Гц или =12V. Рабочая температура -10...+50. Корпус белый пластик. И антивандальная металлическая накладная всепогодная вызывная панель с возможностью поворота на +30гр. с защитным козырьком. Со встроенной сверх высоко светочувствительной видеокамерой разрешением 968x488, со светосильной оптикой и расширенным углом виденья 83гр. Режим "День/ ночь". Встроенная автоматическая ИК подсветка ночного виденья на расстояние более 3м. Цвета: коричневый, серый металлик, красный.</p> <p>Монитор 02.070.PAL Вызывная панель 05.4.0.940.2099-940-F2,5-71-54</p> <p><i>Комплект8 красный</i></p>	13 381р.







Видеодомофоны 4х проводной серии (комплекты).

 <p>Состав Комплект9:</p> <p>Пример заказа:</p>	<p>Монитор видеодомофона Hands Free 7" TFT LCD, PAL, разрешение 800x480. Механические кнопки управления. Питание: 220В, 50Гц или =12V. Рабочая температура -10...+50. Корпус белый пластик. И антивандальная металлическая накладная всепогодная вызывная панель с возможностью поворота на +30гр. с защитным козырьком. Со встроенной сверх высоко светочувствительной видеокамерой разрешением 968x488, со светосильной оптикой и углом виденья 75гр. Режим "День/ ночь". Цвета: коричневый, серый металлик, красный.</p> <p>Монитор 03.070.PAL</p> <p>Вызывная панель 05.4.0.0.2099-940-F2,5-63-48</p> <p><i>Комплект9 красный</i></p>	11 246р.
 <p>Состав Комплект10:</p> <p>Пример заказа:</p>	<p>Монитор видеодомофона Hands Free 7" TFT LCD, PAL, разрешение 800x480. Механические кнопки управления. Питание: 220В, 50Гц или =12V. Рабочая температура -10...+50. Корпус белый пластик. И антивандальная металлическая накладная всепогодная вызывная панель с возможностью поворота на +30гр. с защитным козырьком. Со встроенной сверх высоко светочувствительной видеокамерой разрешением 968x488, со светосильной оптикой и углом виденья 75гр. Режим "День/ ночь". Встроенная автоматическая ИК подсветка ночного виденья на расстояние более 3м. Цвета: коричневый, серый металлик, красный.</p> <p>Монитор 03.070.PAL</p> <p>Вызывная панель 05.4.0.940.2099-940-F2,5-63-48</p> <p><i>Комплект10 красный</i></p>	11 558р.
 <p>Состав Комплект11:</p> <p>Пример заказа:</p>	<p>Монитор видеодомофона Hands Free 7" TFT LCD, PAL, разрешение 800x480. Механические кнопки управления. Питание: 220В, 50Гц или =12V. Рабочая температура -10...+50. Корпус белый пластик. И антивандальная металлическая накладная всепогодная вызывная панель с возможностью поворота на +30гр. с защитным козырьком. Со встроенной сверх высоко светочувствительной видеокамерой разрешением 968x488, со светосильной оптикой и расширенным углом виденья 83гр. Режим "День/ ночь". Цвета: коричневый, серый металлик, красный.</p> <p>Монитор 03.070.PAL</p> <p>Вызывная панель 05.4.0.0.2099-940-F2,5-71-54</p> <p><i>Комплект11 красный</i></p>	11 504р.
 <p>Состав Комплект12:</p> <p>Пример заказа:</p>	<p>Монитор видеодомофона Hands Free 7" TFT LCD, PAL, разрешение 800x480. Механические кнопки управления. Питание: 220В, 50Гц или =12V. Рабочая температура -10...+50. Корпус белый пластик. И антивандальная металлическая накладная всепогодная вызывная панель с возможностью поворота на +30гр. с защитным козырьком. Со встроенной сверх высоко светочувствительной видеокамерой разрешением 968x488, со светосильной оптикой и расширенным углом виденья 83гр. Режим "День/ ночь". Встроенная автоматическая ИК подсветка ночного виденья на расстояние более 3м. Цвета: коричневый, серый металлик, красный.</p> <p>Монитор 03.070.PAL</p> <p>Вызывная панель 05.4.0.940.2099-940-F2,5-71-54</p> <p><i>Комплект12 красный</i></p>	11 816р.







Видеодомофоны 4х проводной серии (комплекты).

 <p>Состав Комплект13:</p> <p>Пример заказа:</p>	<p>Монитор видеодомофона Hands Free 7" TFT LCD, PAL, разрешение 1024x600. Механические кнопки управления. Детектор движения. Видеопамять с поддержкой SD карт 32ГБ. Питание: 220В, 50Гц или =12V. Рабочая температура 10...+50. Корпус черный пластик. И антивандальная металлическая накладная всепогодная вызывная панель с возможностью поворота на +30гр. с защитным козырьком. Со встроенной сверх высоко светочувствительной видеокамерой разрешением 968x488, со светосильной оптикой и углом виденья 75гр. Режим "День/ ночь". Цвета: коричневый, серый металлик, красный.</p> <p>Монитор 04.070.PAL.SD</p> <p>Вызывная панель 05.4.0.0.2099-940-F2,5-63-48</p> <p><i>Комплект13 красный</i></p>	13 703р.
 <p>Состав Комплект14:</p> <p>Пример заказа:</p>	<p>Монитор видеодомофона Hands Free 7" TFT LCD, PAL, разрешение 1024x600. Механические кнопки управления. Детектор движения. Видеопамять с поддержкой SD карт 32ГБ. Питание: 220В, 50Гц или =12V. Рабочая температура 10...+50. Корпус черный пластик. И антивандальная металлическая накладная всепогодная вызывная панель с возможностью поворота на +30гр. с защитным козырьком. Со встроенной сверх высоко светочувствительной видеокамерой разрешением 968x488, со светосильной оптикой и углом виденья 75гр. Режим "День/ ночь". Встроенная автоматическая ИК подсветка ночного виденья на расстояние более 3м. Цвета: коричневый, серый металлик, красный.</p> <p>Монитор 04.070.PAL.SD</p> <p>Вызывная панель 05.4.0.940.2099-940-F2,5-63-48</p> <p><i>Комплект14 красный</i></p>	14 015р.
 <p>Состав Комплект15:</p> <p>Пример заказа:</p>	<p>Монитор видеодомофона Hands Free 7" TFT LCD, PAL, разрешение 1024x600. Механические кнопки управления. Детектор движения. Видеопамять с поддержкой SD карт 32ГБ. Питание: 220В, 50Гц или =12V. Рабочая температура 10...+50. Корпус черный пластик. И антивандальная металлическая накладная всепогодная вызывная панель с возможностью поворота на +30гр. с защитным козырьком. Со встроенной сверх высоко светочувствительной видеокамерой разрешением 968x488, со светосильной оптикой и расширенным углом виденья 83гр. Режим "День/ ночь". Цвета: коричневый, серый металлик, красный.</p> <p>Монитор 04.070.PAL.SD</p> <p>Вызывная панель 05.4.0.0.2099-940-F2,5-71-54</p> <p><i>Комплект15 красный</i></p>	13 961р.
 <p>Состав Комплект16:</p> <p>Пример заказа:</p>	<p>Монитор видеодомофона Hands Free 7" TFT LCD, PAL, разрешение 1024x600. Механические кнопки управления. Детектор движения. Видеопамять с поддержкой SD карт 32ГБ. Питание: 220В, 50Гц или =12V. Рабочая температура 10...+50. Корпус черный пластик. И антивандальная металлическая накладная всепогодная вызывная панель с возможностью поворота на +30гр. с защитным козырьком. Со встроенной сверх высоко светочувствительной видеокамерой разрешением 968x488, со светосильной оптикой и расширенным углом виденья 83гр. Режим "День/ ночь". Встроенная автоматическая ИК подсветка ночного виденья на расстояние более 3м. Цвета: коричневый, серый металлик, красный.</p> <p>Монитор 04.070.PAL.SD</p> <p>Вызывная панель 05.4.0.940.2099-940-F2,5-71-54</p> <p><i>Комплект16 красный</i></p>	14 273р.







Видеодомофоны 4х проводной серии (комплекты).

 <p>Состав Комплект17:</p> <p>Пример заказа:</p>	<p>Монитор видеодомофона Hands Free 7" TFT LCD, AHD 1080р. Сенсорные кнопки управления. Детектор движения. Видеопамять с поддержкой SD карт 128ГБ. Питание: 220В, 50Гц или =12V. Рабочая температура -10...+50. Корпус черный пластик. И антивандальная металлическая накладная всепогодная вызывная панель с возможностью поворота на ± 30гр. с защитным козырьком. Со встроенной сверх высоко светочувствительной видеокамерой AHD 1080р, со светосильной оптикой и углом виденья 81гр. Режим "День/ ночь". Цвета: коричневый, серый металлик, красный.</p> <p>Монитор 05.070.AHD.SD</p> <p>Вызывная панель 05.4.0.0.F23-940-F2,5-75-42</p> <p><i>Комплект17 красный</i></p>	16 270р.
 <p>Состав Комплект18:</p> <p>Пример заказа:</p>	<p>Монитор видеодомофона Hands Free 7" TFT LCD, AHD 1080р. Сенсорные кнопки управления. Детектор движения. Видеопамять с поддержкой SD карт 128ГБ. Питание: 220В, 50Гц или =12V. Рабочая температура -10...+50. Корпус черный пластик. И антивандальная металлическая накладная всепогодная вызывная панель с возможностью поворота на ± 30гр. с защитным козырьком. Со встроенной сверх высоко светочувствительной видеокамерой AHD 1080р, со светосильной оптикой и углом виденья 81гр. Режим "День/ ночь". Встроенная автоматическая ИК подсветка ночного виденья на расстояние более 3м. Цвета: коричневый, серый металлик, красный.</p> <p>Монитор 05.070.AHD.SD</p> <p>Вызывная панель 05.4.0.940.F23-940-F2,5-75-42</p> <p><i>Комплект18 красный</i></p>	16 582р.
 <p>Состав Комплект19:</p> <p>Пример заказа:</p>	<p>Монитор видеодомофона Hands Free 7" TFT LCD, AHD 1080р. Сенсорные кнопки управления. Детектор движения. Видеопамять с поддержкой SD карт 128ГБ. Питание: 220В, 50Гц или =12V. Рабочая температура -10...+50. Корпус черный пластик. И антивандальная металлическая накладная всепогодная вызывная панель с возможностью поворота на ± 30гр. с защитным козырьком. Со встроенной сверх высоко светочувствительной видеокамерой AHD 1080р, со светосильной оптикой и углом виденья 92гр. Режим "День/ ночь". Цвета: коричневый, серый металлик, красный.</p> <p>Монитор 05.070.AHD.SD</p> <p>Вызывная панель 05.4.0.0.F23-940-F2,5-85-49</p> <p><i>Комплект19 красный</i></p>	16 528р.
 <p>Состав Комплект20:</p> <p>Пример заказа:</p>	<p>Монитор видеодомофона Hands Free 7" TFT LCD, AHD 1080р. Сенсорные кнопки управления. Детектор движения. Видеопамять с поддержкой SD карт 128ГБ. Питание: 220В, 50Гц или =12V. Рабочая температура -10...+50. Корпус черный пластик. И антивандальная металлическая накладная всепогодная вызывная панель с возможностью поворота на ± 30гр. с защитным козырьком. Со встроенной сверх высоко светочувствительной видеокамерой AHD 1080р, со светосильной оптикой и углом виденья 92гр. Режим "День/ ночь". Встроенная автоматическая ИК подсветка ночного виденья на расстояние более 3м. Цвета: коричневый, серый металлик, красный.</p> <p>Монитор 05.070.AHD.SD</p> <p>Вызывная панель 05.4.0.940.F23-940-F2,5-85-49</p> <p><i>Комплект20 красный</i></p>	16 840р.



Видеодомофоны 4х проводной серии (комплекты).

 <p>Состав Комплект21:</p> <p>Пример заказа:</p>	<p>Монитор видеодомофона Hands Free 7" TFT LCD, AHD 1080р. Сенсорные кнопки управления. Детектор движения. Видеопамять с поддержкой SD карт 128ГБ. Питание: 220В, 50Гц или =12V. Рабочая температура -10...+50. Корпус черный пластик. И антивандальная металлическая накладная всепогодная вызывная панель с возможностью поворота на ± 30гр. с защитным козырьком. Со встроенной сверх высоко светочувствительной видеокамерой AHD 1080р, со светосильной оптикой и углом виденья 81гр. Режим "День/ ночь". Цвета: коричневый, серый металлик, красный.</p> <p>Монитор 06.070.AHD.SD</p> <p>Вызывная панель 05.4.0.0.F23-940-F2,5-75-42</p> <p><i>Комплект21 красный</i></p>	16 024р.
 <p>Состав Комплект22:</p> <p>Пример заказа:</p>	<p>Монитор видеодомофона Hands Free 7" TFT LCD, AHD 1080р. Сенсорные кнопки управления. Детектор движения. Видеопамять с поддержкой SD карт 128ГБ. Питание: 220В, 50Гц или =12V. Рабочая температура -10...+50. Корпус черный пластик. И антивандальная металлическая накладная всепогодная вызывная панель с возможностью поворота на ± 30гр. с защитным козырьком. Со встроенной сверх высоко светочувствительной видеокамерой AHD 1080р, со светосильной оптикой и углом виденья 81гр. Режим "День/ ночь". Встроенная автоматическая ИК подсветка ночного виденья на расстояние более 3м. Цвета: коричневый, серый металлик, красный.</p> <p>Монитор 06.070.AHD.SD</p> <p>Вызывная панель 05.4.0.940.F23-940-F2,5-75-42</p> <p><i>Комплект22 красный</i></p>	16 336р.
 <p>Состав Комплект23:</p> <p>Пример заказа:</p>	<p>Монитор видеодомофона Hands Free 7" TFT LCD, AHD 1080р. Сенсорные кнопки управления. Детектор движения. Видеопамять с поддержкой SD карт 128ГБ. Питание: 220В, 50Гц или =12V. Рабочая температура -10...+50. Корпус черный пластик. И антивандальная металлическая накладная всепогодная вызывная панель с возможностью поворота на ± 30гр. с защитным козырьком. Со встроенной сверх высоко светочувствительной видеокамерой AHD 1080р, со светосильной оптикой и углом виденья 92гр. Режим "День/ ночь". Цвета: коричневый, серый металлик, красный.</p> <p>Монитор 06.070.AHD.SD</p> <p>Вызывная панель 05.4.0.0.F23-940-F2,5-85-49</p> <p><i>Комплект23 красный</i></p>	16 282р.
 <p>Состав Комплект24:</p> <p>Пример заказа:</p>	<p>Монитор видеодомофона Hands Free 7" TFT LCD, AHD 1080р. Сенсорные кнопки управления. Детектор движения. Видеопамять с поддержкой SD карт 128ГБ. Питание: 220В, 50Гц или =12V. Рабочая температура -10...+50. Корпус черный пластик. И антивандальная металлическая накладная всепогодная вызывная панель с возможностью поворота на ± 30гр. с защитным козырьком. Со встроенной сверх высоко светочувствительной видеокамерой AHD 1080р, со светосильной оптикой и углом виденья 92гр. Режим "День/ ночь". Встроенная автоматическая ИК подсветка ночного виденья на расстояние более 3м. Цвета: коричневый, серый металлик, красный.</p> <p>Монитор 06.070.AHD.SD</p> <p>Вызывная панель 05.4.0.940.F23-940-F2,5-85-49</p> <p><i>Комплект24 красный</i></p>	16 594р.